

Die neuen Visplay Systeme 2008

Steel

Ein vertikales Stützensystem aus Stahl mit einer hohen Flexibilität für das Merchandising. Das Rechteckrohr der Stütze ist frontseitig ohne Schlitzung ausgeführt. Zur Fixierung des Zubehörs lässt sich der spezielle Adapter in die Perforation der Seitenflanken einrasten (35 mm Raster). Passend zur Form der Stütze ist das Steel-Zubehör rechteckig gestaltet. Dank der achsunabhängigen Präsentation kann das System vielseitig eingesetzt werden: einzeln oder als kombinierte Einheit vor der Wand und als Gondel im Mittelraum.

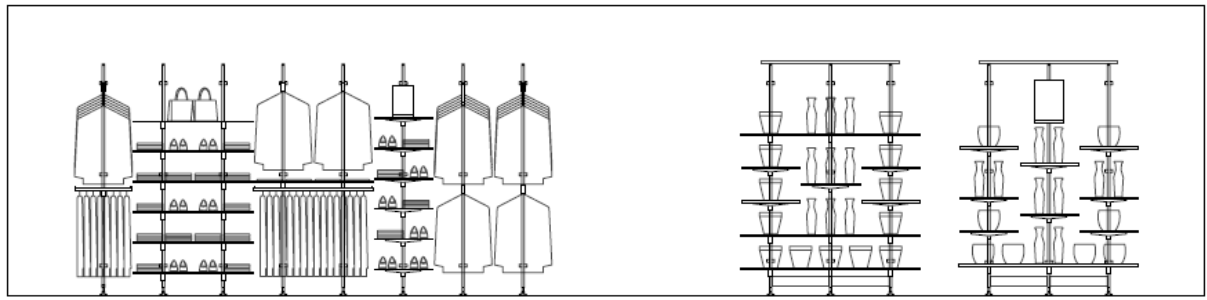

Grid 40

Eine frische Optik für viele Präsentationen in Textil-, Accessoires- und Hartwaren-Bereichen. Die Grid-Gitterelemente (640 x 320 mm) können als Band eingesetzt oder zu beliebig großen rechtwinkligen Flächen kombiniert werden. Dabei lassen sie sich im Hoch- wie im Querformat vor der Wand fixieren oder in die Wand integrieren. Das Zubehör – verschiedene Arme, Haken und Tablare – wird einfach in die Kuben des Gitters eingeklinkt. Durch die horizontale und vertikale Nutzung bietet das System einen unbegrenzten Spielraum für das Merchandising.

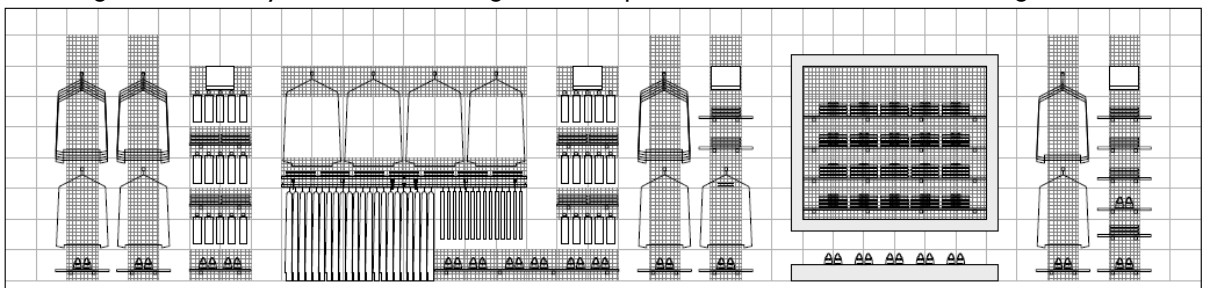

Label

Das Visplay System Label bietet unzählige Varianten an Plakathaltern für die Information und Dekoration am Point of Sale. Sein rahmenloses, schlichtes Design passt sich jeder Raumgestaltung und jedem Motiv an. Das durchdachte, einfache Handling erlaubt eine schnelle Bestückung mit Plakaten. Label gibt es in verschiedenen Formaten mit Fußlösungen für die horizontale und vertikale Nutzung auf dem Boden und auf Tablaren sowie mit Adaptionen für viele Visplay Systeme.

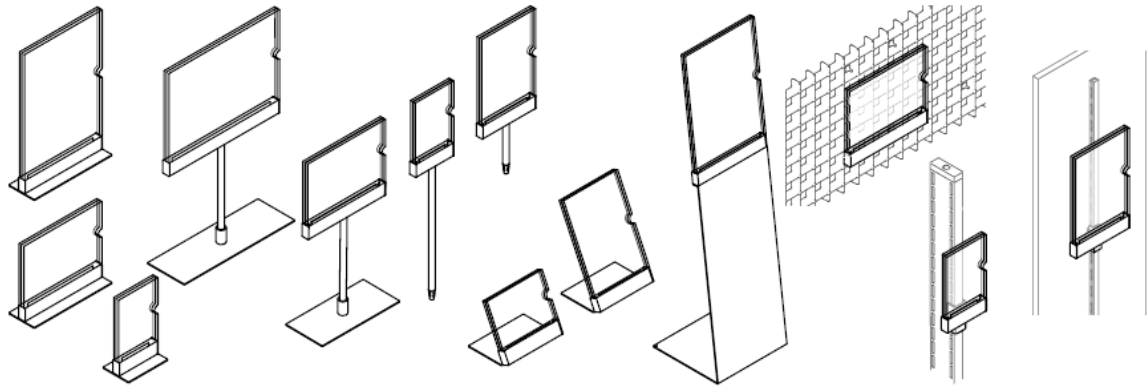

Slab

In vielen Räumen bietet sich die Decke zur Fixierung von Warenträgern an. Slab ist ein Deckensystem, das sich flächenbündig in die Decke integrieren lässt. Nur als Schattenfuge zu erkennen, nimmt das Aluminiumprofil Warenträger, Dekoelemente und – bei elektrifizierter Variante – auch Lichtelemente und Adapter für elektronische Artikel auf. Im Mittelraum, aber auch im Schaufenster oder vor der Wand wird durch die Art der Tragrahmen eine „schwebende“ Präsentation erzielt.

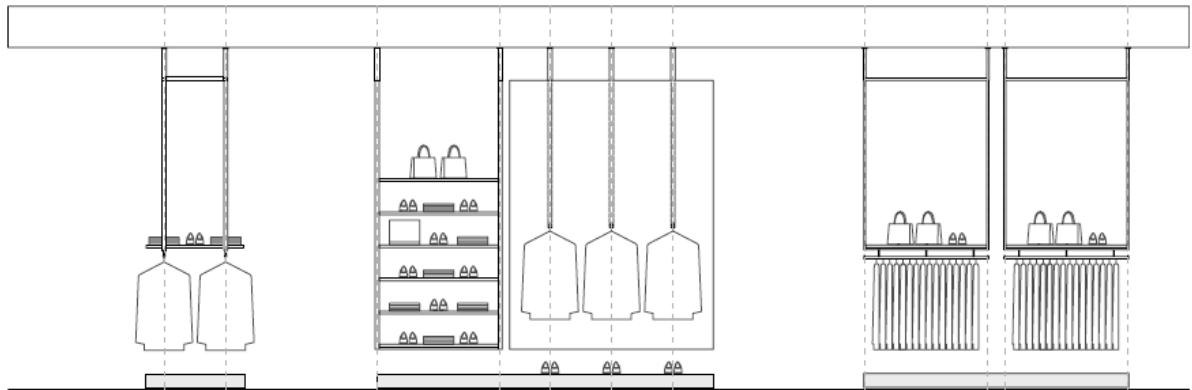

Turn

Ein Profil in L-Form bildet die Basis für viele Konfigurationen freistehender Wand- und Mittelraumregale. Ganz nach Wunsch können Tablare in beliebigen Farben und Materialien (Glas, Stein, Holz) eingesetzt werden. Je nach Ausrichtung des Profils wird seine Form optisch verändert – für eine statische oder dynamische Wirkung. Für das Merchandising stehen verschiedene Höhen und Varianten mit LED-Beleuchtung zur Verfügung. Die Hohlräume des Profils dienen bei Bedarf der unsichtbaren Kabelführung für die Beleuchtung oder die Präsentation elektronischer Artikel.

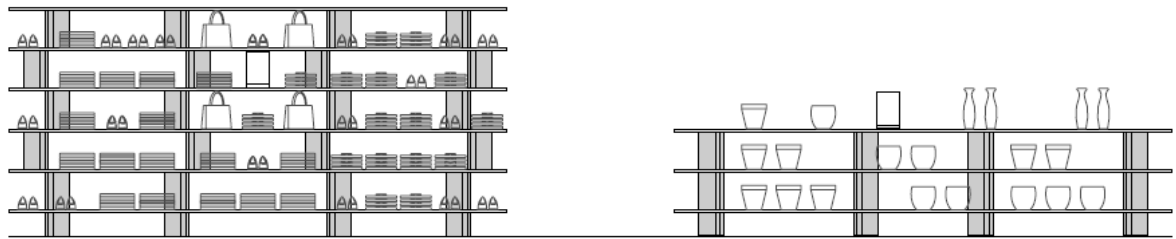

Xero Struc Twin

Als Variante zum bestehenden System Xero Struc bietet die doppelt geschlitzte Stütze viele Optionen für Raumgestaltung und Warenpräsentation. Optisch und funktional ergänzt sich die Aluminiumstütze perfekt zu Xero Twin und lässt sich durch den Einsatz zwei alternativer Zubehörprogramme ebenso achsabhängig wie achsunabhängig (Präsentation aus der Mitte) nutzen. Dank der beidseitigen Schlitzung kann Xero Struc Twin auch ideal zu Mittelraum-Gondeln bzw. -Ständern mit verschiedenen Fußvarianten und zu Boden-Decken verspannten Raumelementen aufgebaut werden.

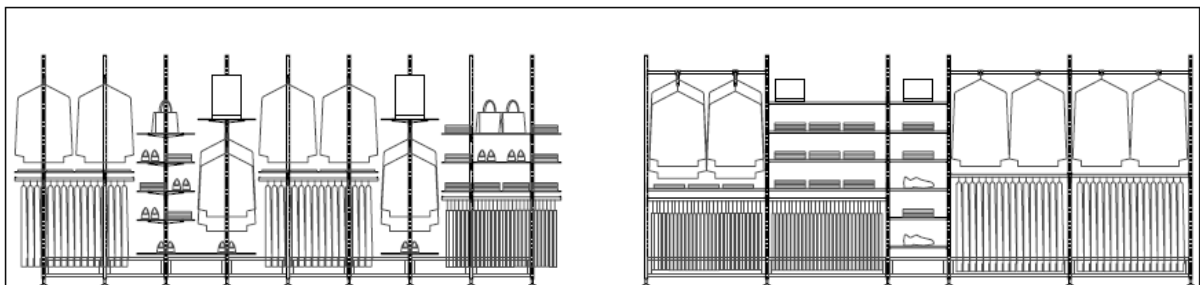

Icons flat

Icons ist ein Konfektionsständer-Programm mit geradlinigen, schlichten Formen. Mit Icons flat wird das System Icons durch eine multifunktionale Variante ergänzt: vier Grundtypen für ein breites Spektrum an Präsentations- und Einsatzmöglichkeiten im Mittelraum. Die Konfektionsständer von Icons flat sind – in Einzelteile zerlegt – als Flatpack überall leicht zu verstauen und bei Bedarf schnell aufgebaut. Eine wirtschaftliche Lösung für viele Modebereiche.

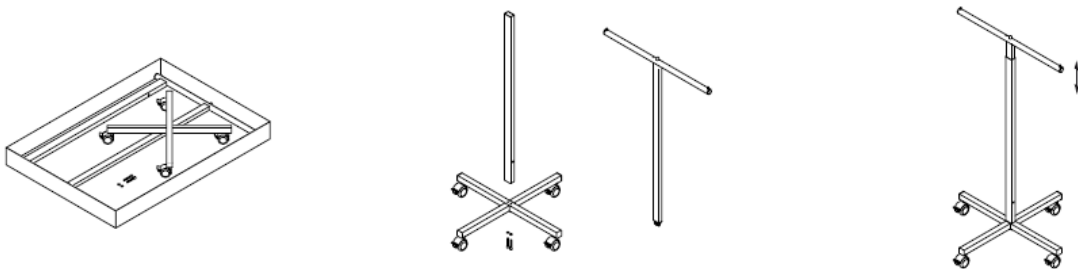

Visplay: Modular systems for commercial interiors.

Visplay International GmbH
Charles-Eames-Str. 6
D-79576 Weil am Rhein
T +49 (7621)77 00 20 00
F +49 (7621)77 00 20 01

info@visplay.com
www.visplay.com

Visplay - new systems 2008

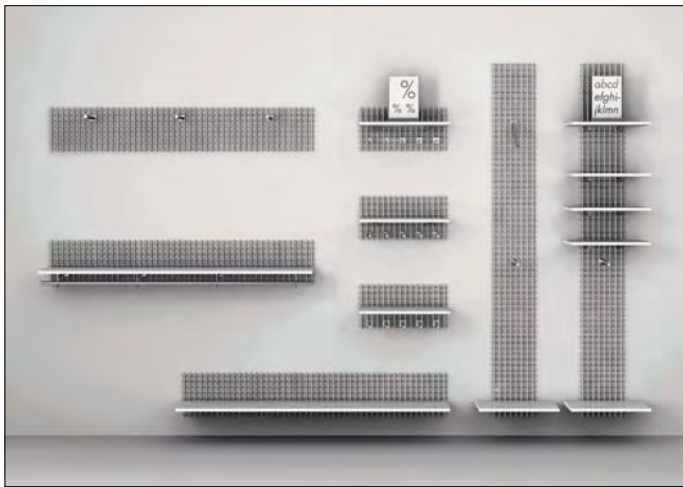

Grid_40_1

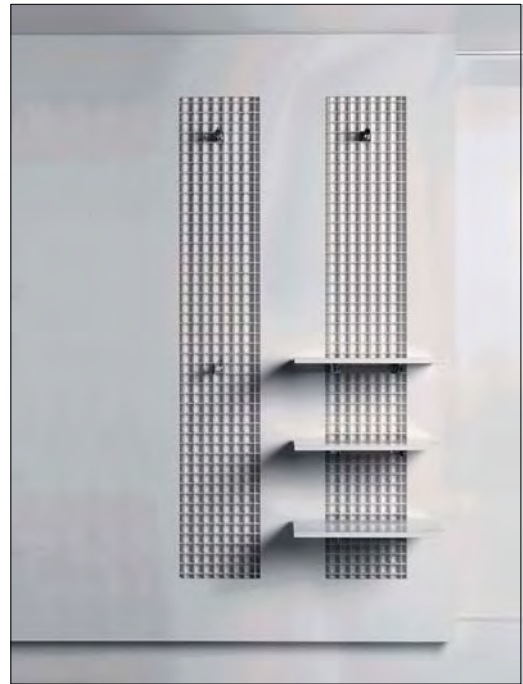

Grid_40_2



Icon_Flat_1



Icon_Flat_2

Visplay - new systems 2008



Icon_Flat_3

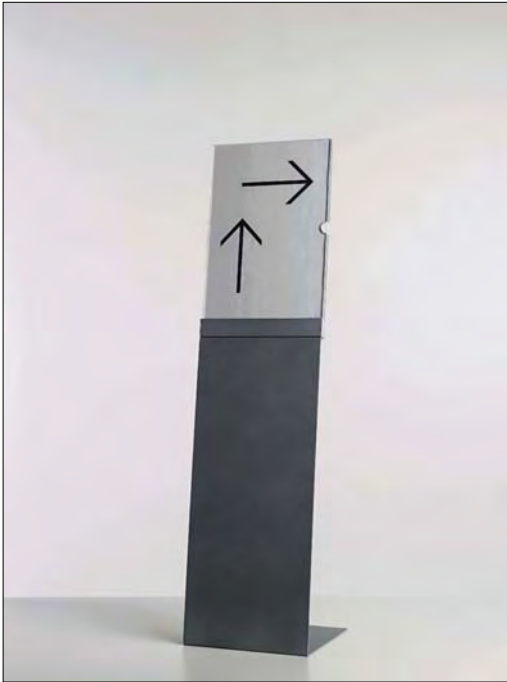

Label_floor_version



Label_Grid



Label_Turn

Visplay - new systems 2008



Label_Xero_Struc



Slab_1

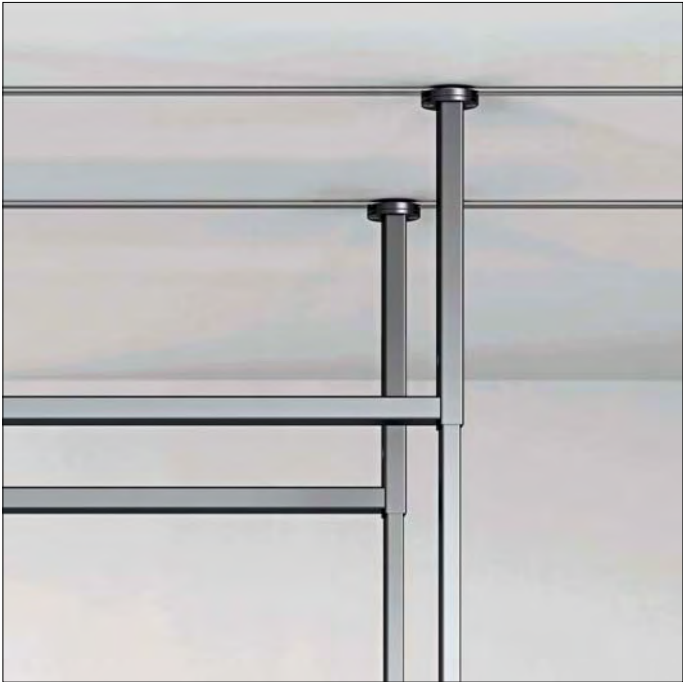

Slab_Detail2



Slab_Detail1

Visplay - new systems 2008

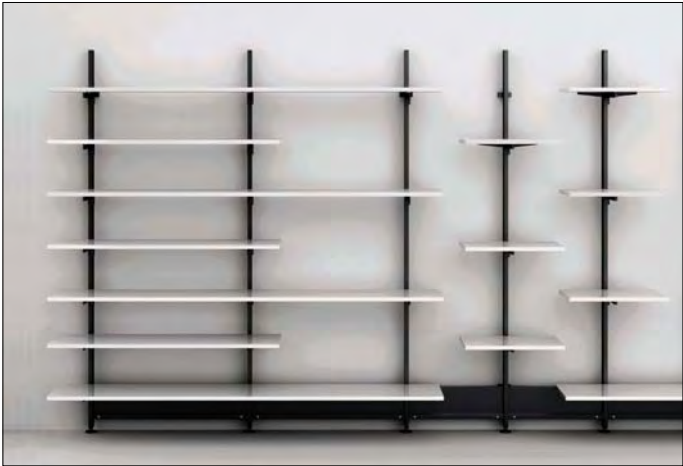

Steel_1

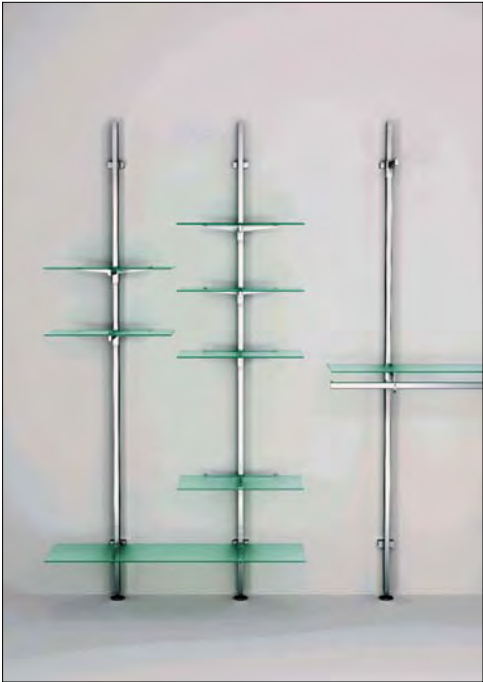

Steel_2



Steel_3

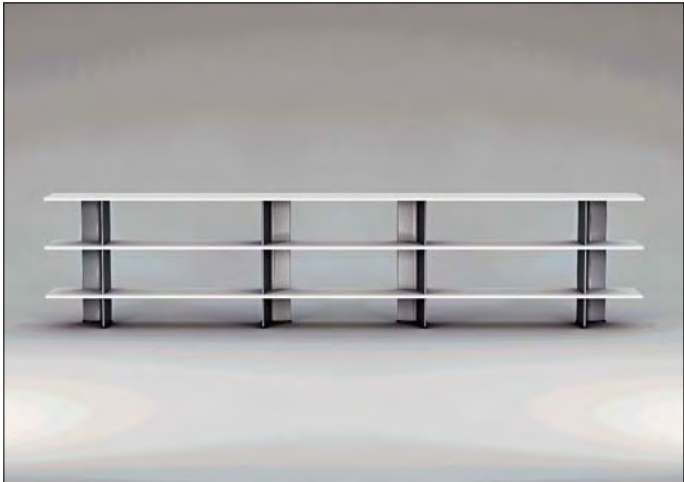

Turn_1

Visplay - new systems 2008

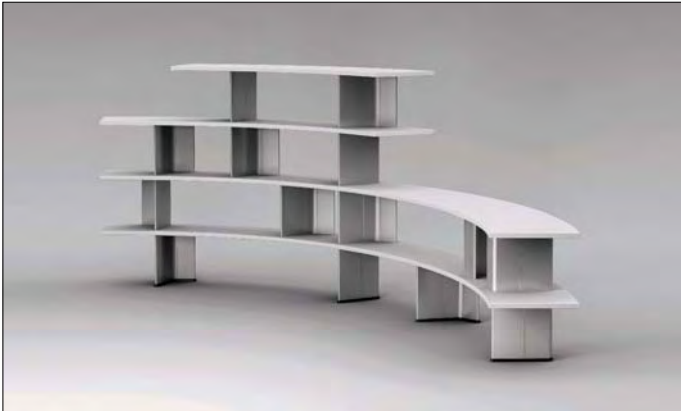

Turn_2



Turn_with_lighting